

 Center Parcs

Bedieningshandleiding Operating manual

Port Zélande



Inhoudsopgave

1 Keuken/Kitchen 1-6

- 1.1 Combimagnetron/oven 1-4
- 1.2 Dolce Gusto 5
- 1.3 Afzuigkap/extractor hood 6
- 1.4 Vaatwasser/dishwasher 7-8
- 1.5 Barbecue 9

2 Sauna & bubbelbad (VIP) 10-12

- 2.1 Infrarood Sauna 10-11
- 2.2 Bubbelbad 12

3 Woonkamer/Living 13-14

- 3.1 Thermostaat 13
- 3.2 Open Haard/fire place 14

4 Slaapkamer/bedroom 15

- 4.1 Kluis/safe 15

5 Algemene Info 16

- TV kanalen, Wifi 16

Keuken

1.1 Combi magnetron Whirlpool AMW 504

BESCHRIJVING BEDIENINGSPANEEL

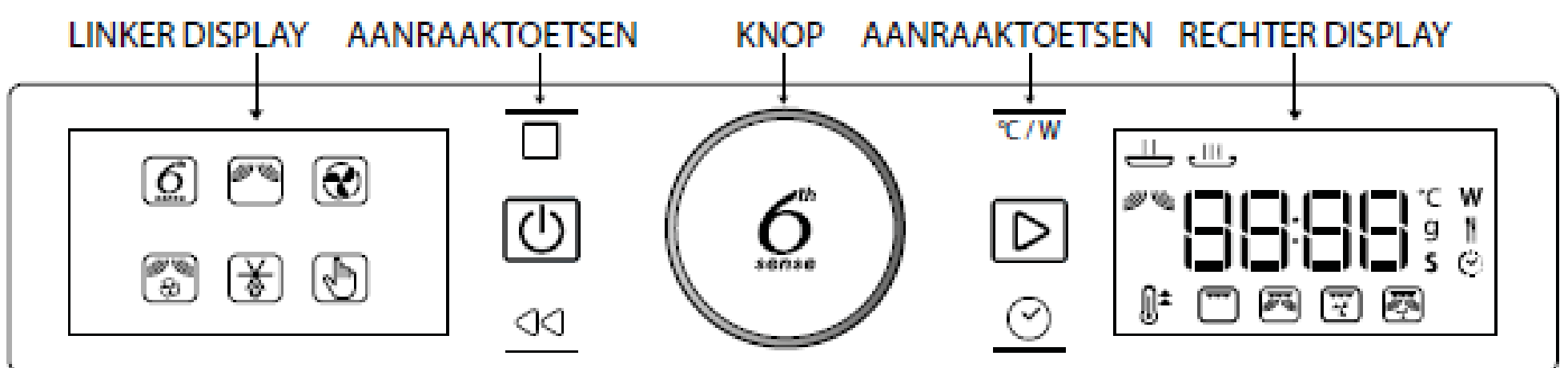

KNOPPEN EN TOETSEN

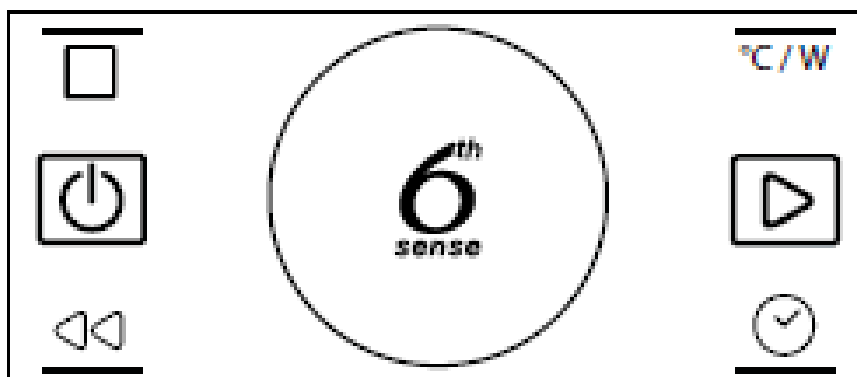

DRAAIKNOP

Draai de draaiknop rond om de functies te doorlopen en alle bereidingsparameters in te stellen.

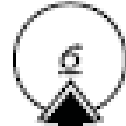

6TH SENSE TOETS

Druk op de toets om functies of parameters te selecteren, in te stellen, toegang ertoe te krijgen en te bevestigen en ook om vervolgens het bereidingsprogramma te starten.

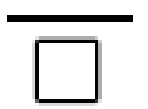

PAUZE - Om een bereidingsprogramma te onderbreken.



VERMOGEN - Om de temperatuur, het grillniveau of het magnetronvermogen in te stellen.



AAN/UIT - Om het apparaat op elk ogenblik AAN of UIT te zetten.



START - Om de bereidingsfuncties te starten.



TERUG - Om terug te keren naar het vorige scherm.



TIJD - Om de klok en de duur van een bereidingsprogramma in te stellen.

LINKER DISPLAY

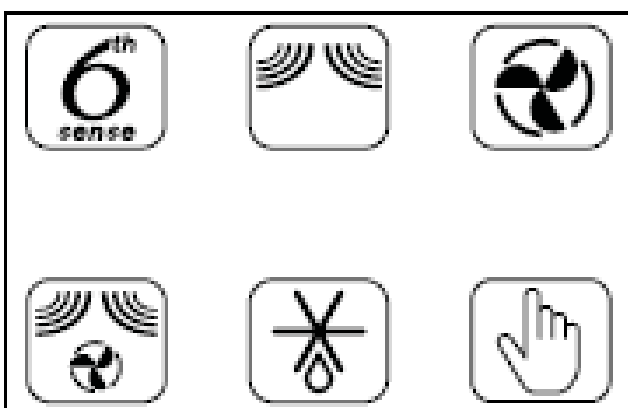



Dit display geeft de belangrijkste bereidingsfuncties weer.

De selecteerbare functie is opgelicht.

De symbolen geven de functie aan. Zie voor een volledige beschrijving de tabel op pagina 13.

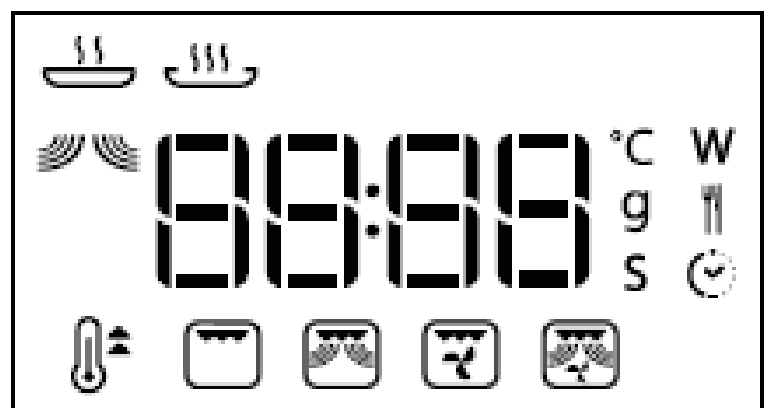
RECHTER DISPLAY



Dit display geeft de klok, de groepen voor de bereidingsfuncties van 6th Sense  en voor de handmatige  bereidingsfuncties en de bijzonderheden van alle functies weer, en helpt u bij het instellen van alle bereidingsparameters.

Keuken

1.1 Combi magnetron Whirlpool AMW 504

CONTROL PANEL DESCRIPTION

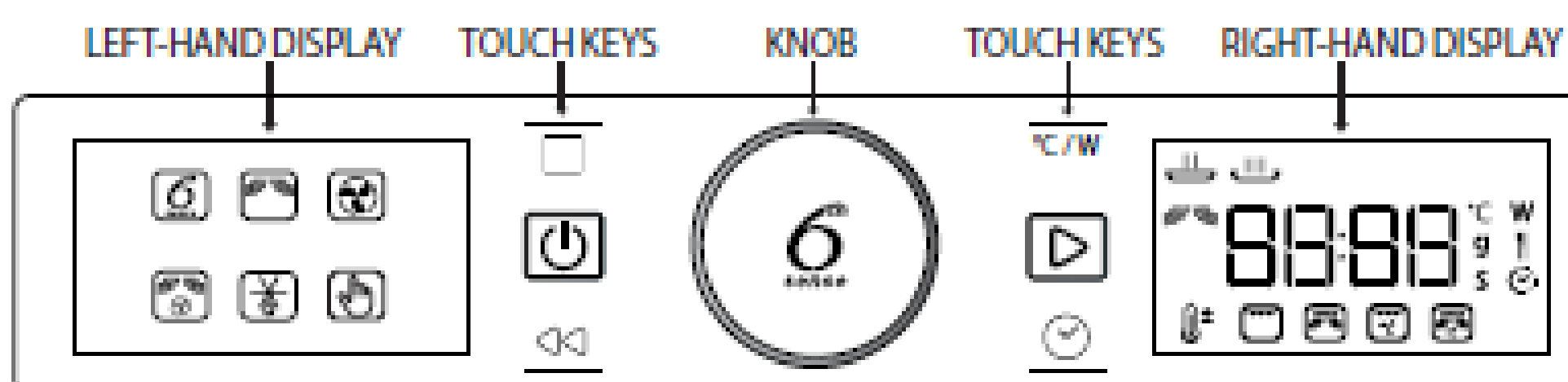

KNOB AND TOUCH KEYS



ROTARY SWITCH KNOB

Turn this to navigate through the functions and adjust all of the cooking parameters.

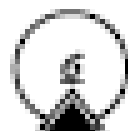

6TH SENSE BUTTON KNOB

Press to select, set, access or confirm functions or parameters and eventually start the cooking program.

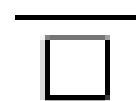

PAUSE – To pause a cooking cycle.



POWER – To adjust the temperature, grill level or microwave power.

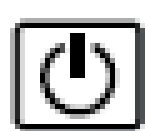

ON/OFF – To switch the appliance ON or OFF at any time.

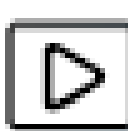

START – To run the cooking functions.



BACK – To return to the previous display screen.



TIME – To set the clock and adjust the duration of a cooking cycle.

LEFT-HAND DISPLAY

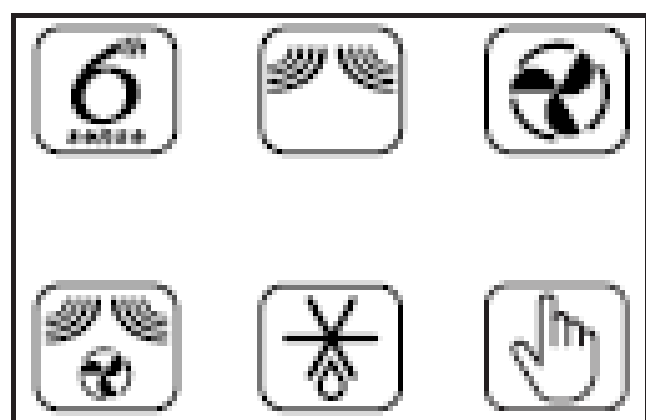

This display shows the main cooking functions. The selectable function is displayed more brightly. The symbols indicate the function. For a full description, see the table on page 13.

RIGHT-HAND DISPLAY

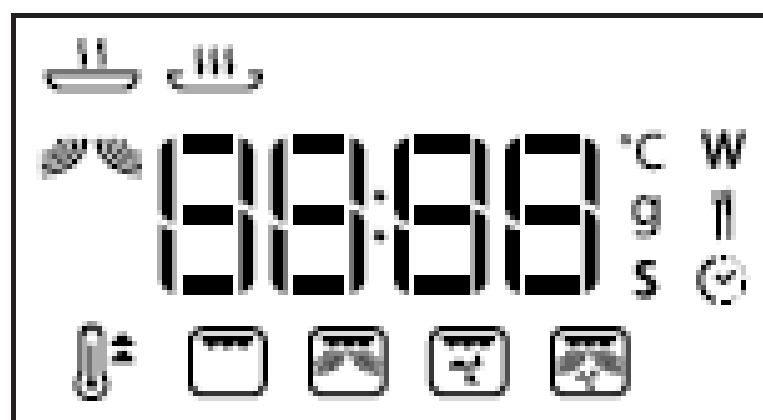

This display shows the clock, the clusters for the 6th Sense and Manual cooking functions and the details of all functions, and it helps to adjust all cooking parameters.

Keuken

1.1 Combi magnetron Whirlpool AMW 504

Opwarmen van eten

Draai aan de draai knop en selecteer op de linker display dit icoon:

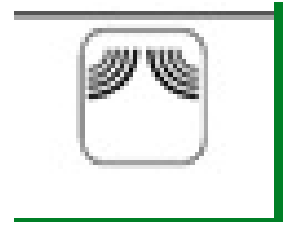

Druk dan op het midden van de draaiknop. De rechter display gaat nu branden. Draai nu weer aan de draaiknop om het gewenste wattage in te stellen. Als u het gewenste watt heb ingesteld dan drukt u op het midden van de draaiknop. Nu kunt u met de draaiknop de gewenste tijd instellen.

Nu kunt u op start drukken en de combimagnetron begint.

Heat food

Switch on the combi microwave. Turn the rotary knob and select on the left display on this icon.

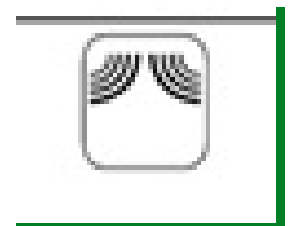

Then press the center of the rotary switch. The right display now lights up.

Turn the rotary knob again to set the desired Watt. When you have set the desired watt, press the center of the dial.

You can now set the desired time with the rotary selector. Now you can press start and the combi microwave starts.

Keuken

1.1 Combi magnetron Whirlpool AMW 504

Broodjes afbakken / Diepvries pizza

Voorwarmen

Selecteer op de linker display het handje door aan de draaiknop te draaien. Druk dan 2 keer op het midden van de draaiknop. Nu kunt u de graden op de rechter display instellen door aan de draaiknop te draaien. Let op met instellen van de graden want het is een hete lucht combi-magnetron.

Druk dan op het midden van de draaiknop. Nu moet u wachten tot de combimagnetron is voorverwarmd. U ziet op het rechter scherm knipper pre – heat. U hoort een piep gaan als het klaar is.

Dan doet u de deur open en legt u de broodjes of pizza in de combimagnetron op het rooster. Druk op start en draai aan de draaiknop om de gewenste tijd in te stellen.

Als de combimagnetron klaar is springt de rechter display op COOL ON om af te koelen.

Wilt u direct nog meer afbakken druk dan 2 seconden op de aan/uit knop.

Dan kunt u op de Start drukken en met de draaitekens display knop de tijd instellen.

Baking bread / Frozen pizza

Preheating.

Switch on the combi microwave. Select the hand on the left display by the turning the dial.

Then press the center of the rotary switch twice.

Now you can set the degrees on the right display by turning the dial. Pay attention to setting the degrees because it is one Hot air combi microwave.

Then press the center of the rotary switch.

Now you have to wait until the combi microwave is preheated. You will see on the right screen blink pre-heat. You will hear a beep when it is ready.

Then open the door and place the sandwiches or pizza on the grid in the combi microwave. Press start and turn the rotary selector to set the desired time. Now your sandwiches and the like are baked off.

When the combi microwave is ready, the right display will switch to COOL ON to cool down.

Do you want to bake more right again? Then press the on / off button for 2 seconds. Then you can press the start button. and set the time with the dragon button.

Keuken

1.2 Dolce Gusto (Vip & Premium)

- Vul de watertank met vers water. Ze het apparaat aan.
 - Wacht tot het rode lampje stopt met knipperen en groen wordt.
 - Trek de sluishendel omhoog.
 - Bepaal met het selectiewiel de waterhoeveelheid. De aanbevolen hoeveelheid staat op de capsule.
 - Plaats de capsule in de houder en sluit de hendel weer (na het sluiten de hendel niet meer openen voordat de koffie gezet is).
 - Bevestig door op de knop voor “warm” te drukken (of op de knop voor “koud” indien u een koude drank gebruikt).
 - De watertoevoer stopt automatisch. Wacht tot het rode lampje stopt met knipperen. Als het lampje groen is, kunt u de capsule verwijderen.
 - Als er nog een 2de capsule nodig is (bijvoorbeeld bij cappuccino), herhaalt u dit proces. Geniet van een heerlijke koffievaryatie!
-
- Fill the water tank with fresh water. Switch on the appliance. Wait until the red light stops flashing and turns green. Pull the locking lever upwards. Use the selection wheel to determine the amount of water. The recommended amount is printed on the capsule. Place the capsule in the holder and close the lever again (after closing, do not open the lever again until the coffee has been made). Confirm by pressing the “hot” button (or the “cold” button if you are using a cold drink). The water supply stops automatically. Wait until the red light stops flashing. When the light is green, you can remove the capsule. If a second capsule is required (for example for cappuccino), repeat this process. Enjoy a delicious coffee variation!



Keuken

1.3 Afzuigkap/extractor hood

Wij raden u aan de wasemkap al enkele minuten voor, en niet eerder dan 5 minuten na het koken weer uit te zetten. Trek de schuifkap (indien aanwezig) naar voren uit

Kies met de schakelaar de juiste snelheid, afhankelijk van de af te zuigen hoeveelheid rook en damp.

Wacht na het koken nog 5 minuten met het uitschakelen van de wasemkap. Schuif de kap weer in (indien aanwezig)

We recommend that you switch on the extractor hood a few minutes before, and do not switch it off again before 5 minutes after cooking.

Pull the sliding hood (if present) forwards. Use the switch to select the correct speed, depending on the amount of smoke and vapor to be extracted . After cooking, wait another 5 minutes before switching off the extractor hood. Slide the hood back in (if equipped).

Keuken

1.4 Vaatwasser

NL

SNELLE REFERENTIEGIDS HANDLEIDING



DANK U WEL VOOR UW AANKOOP VAN EEN WHIRLPOOL PRODUCT. Voor verdere assistentie kunt u het apparaat registreren op: www.whirlpool.eu/register



U kunt de Veiligheidsinstructies en de Gids voor Gebruik en Onderhoud downloaden van onze website <http://docs.whirlpool.eu> en de instructies aan de achterzijde van dit boekje opvolgen.

Lees voordat u het apparaat gaat gebruiken zorgvuldig de gids voor Gezondheid en Veiligheid.

PRODUCTBESCHRIJVING

APPARAAT

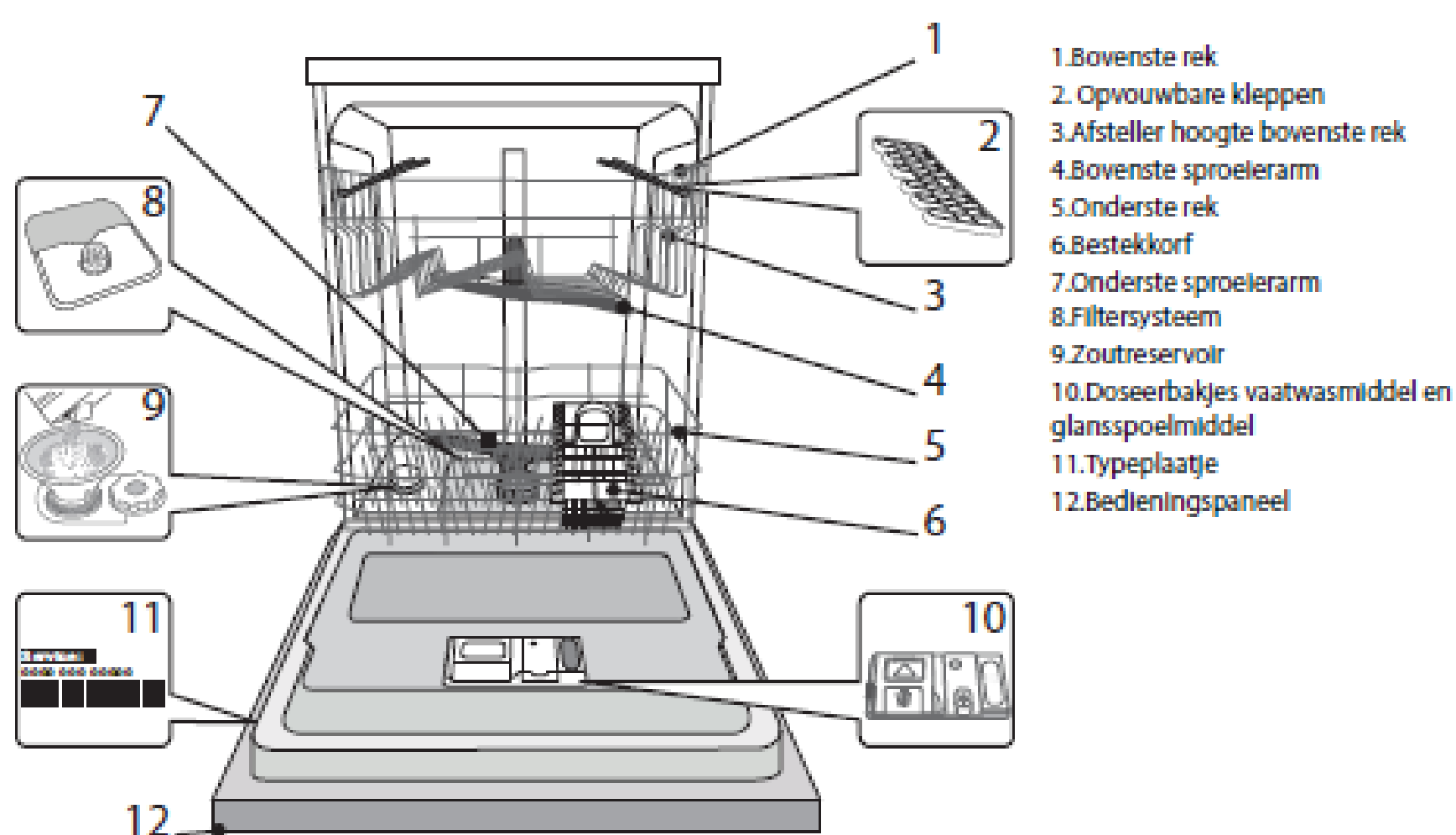

BEDIENINGSPANEEL

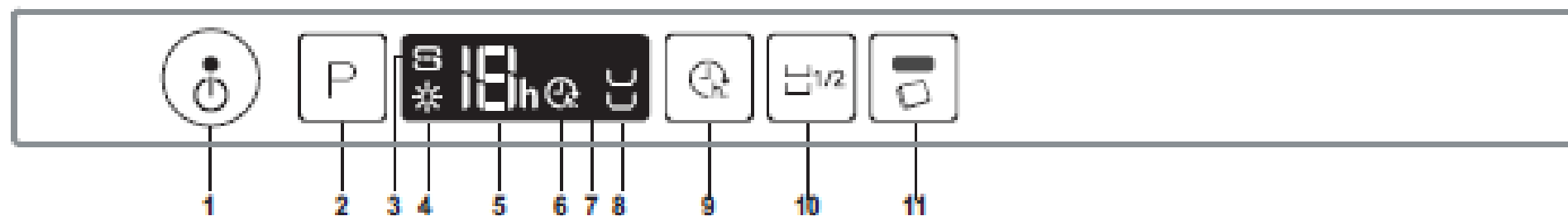

1. Aan-Uit/Reset-toets met controlelampje
2. Programmakeuzetoets
3. Controlelampje zout bijvullen
4. Controlelampje bijvullen glansspoelmiddel
5. Nummer programma en controlelampje resterende tijd
6. Controlelampje uitstel

7. Bedieningsdisplay
8. Controlelampje "halve lading"
9. Uitsteltoets
10. Toets "halve lading"
11. Tablet (tab) toets met controlelampje

Keuken

1.4 Vaatwasser/dishwasher

Huisregels voor gebruik vaatwasser

Stapel geen vaat op elkaar en zet de vaat in de daarvoor behorende rekken

Vol=vol. Een overvolle vaatwasser maakt niet goed schoon

Zorg dat etensresten van de borden, pannen ECT. zijn verwijderd voordat deze in de vaatwasser worden gezet.

Dit om verstopping te voorkomen

Laat het wasprogramma volledig aflopen alvorens de vaatwasser te openen

House rules for using the dishwasher

Do not stack dishes on top of each other and place the dishes in the appropriate racks

An overfilled dishwasher does not clean properly.

Make sure that food residues are removed from the dishes, pans before they are placed in the dishwasher. This is to prevent clogging

Allow the washing program to run completely before opening the dishwasher

BEDIENINGSPANEEL

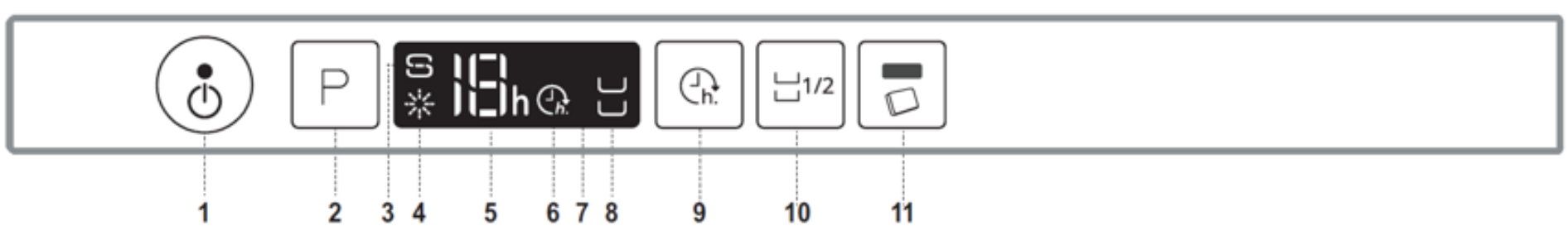

- | | |
|---|---|
| 1. Aan-Uit/Reset-toets met controlelampje | 7. Bedieningsdisplay |
| 2. Programmakeuzetoets | 8. Controlelampje "halve lading" |
| 3. Controlelampje zout bijvullen | 9. Uitseltoets |
| 4. Controlelampje bijvullen glansspoelmiddel | 10. Toets "halve lading" |
| 5. Nummer programma en controlelampje resterende tijd | 11. Tablet (tab) toets met controlelampje |
| 6. Controlelampje uitsel | |

Beknopte handleiding Whirlpool **Tablet**

LEES DEZE BEKNOPTTE HANDLEIDING EN DE MONTAGE-INSTRUCTIES ZORGVULDIG DOOR VOORDAT U HET APPARAAT VOOR DE EERSTE KEER GEBRUIKT!

HET BEDIENINGSPANEEL VAN DEZE AFWASMACHINE WORDT GEACTIVEERD DOOR HET INDRUKKEN VAN EEN WILLEKEURIGE TOETS, BEHALVE DE TOETS ANNULEREN/UIT.

OM ENERGIE TE BESPAREN WORDT HET BEDIENINGSPANEEL NA 30 SECONDEN AUTOMATISCH UITGESCHAKELD ALS ER GEEN AFWASPROGRAMMA IS GESTART.

Beschrijving van de extra functies en het display

<p>PROGRAMMAKEUZETOETS Druk (meerdere malen) op de toets "Programma's" tot het lampje van het gewenste programma gaat branden (zie "Programmatabel" hieronder).</p>	<p>TOETS STARTEN/HERVATTEN Druk op deze toets om het gekozen programma te starten: het controlelampje gaat branden en gaat na afloop van het programma uit. Als de deur tijdens een afwascyclus geopend wordt, wordt de cyclus tijdelijk onderbroken: het controlelampje Start knippert. Om de cyclus te hervatten drukt u op de Start-toets en sluit u de deur binnen 3 seconden.</p>	<p>TOETS ANNULEREN/UIT Druk op deze toets om het bedieningspaneel uit te schakelen. <u>Als hij wordt ingedrukt terwijl er een programma bezig is, wordt dit programma geannuleerd en wordt er 1 minuut lang water afgevoerd.</u> <u>Als hij wordt ingedrukt terwijl de afwasmachine uitgeschakeld is, worden alle mogelijke vloeistoffen afgevoerd uit de afwasmachine (dit proces duurt 1 minuut).</u> Knippert het controlelampje herhaaldelijk, raadpleeg dan pagina 6 - hoofdstuk "Wat moet u doen als ...".</p>
<p>ZOUTCONTROLELAMPJE Wanneer dit brandt (aan het einde van de cyclus), moet het zoutreservoir worden bijgevoerd.</p>	<p>CONTROLELAMPJE GLANSSPOELMIDDEL Wanneer dit brandt (aan het einde van de cyclus), moet het glansspoelmiddelreservoir worden bijgevoerd.</p>	

Keuken

1.6 Barbecue

Op het terras van de VIP-cottages vindt u een stenen barbecue. Het rooster vindt u in de la. Wilt u dit rooster na gebruik op uw aanrecht achterlaten? Dan kan onze Housekeeping deze reinigen.

In de Comfort- en Premium cottages bevindt zich geen barbecue. Voor een klein bedrag kunt u een exemplaar aanschaffen in de Foodstore. Tevens kunt u hier houtskool en aanmaakblokken kopen.

Het is uitsluitend toegestaan om houtskool in de barbecue te gebruiken (geen hout).

Barbecue

On the terrace of the VIP cottages, you will find a stone barbecue and grill.

There is no barbecue in the Comfort and Premium cottages. For a small amount, you can buy a copy at the Foodstore. You can also buy charcoal and cooking blocks.

It is only allowed to use charcoal in the barbecue (no wood).

Sauna & bubbelbad (VIP)

2.1 Infrarood sauna

In een infraroodcabine wordt het gewenste effect bereikt door het samenspel van infraroodstralen en de luchttemperatuur. De infrarood stralen worden door elektrische stralers opgewekt. Deze infraroodstraling verwarmt direct de huid zonder dat warme lucht voor nodig is.

De lucht in een infraroodsauna wordt warm doordat de stralers in de cabine niet alleen infraroodstralen leveren, maar ook warme lucht. Ook de personen en het door de infraroodstraling opgewarmde hout van de cabine dragen hun steentje bij aan de verwarming van de lucht in de cabine. Door de geïsoleerde wanden kan de omgevingstemperatuur snel naar 40 tot 60 C° stijgen. De stralers in een infraroodcabine zijn zo opgesteld dat ze rondom het lichaam kunnen voorzien van infrarood. Dit is meestal in de rug en in de hoeken van een cabine.

Door de combinatie van de directe verwarming van de huid en de warme lucht in de cabine wordt de bloedcirculatie gestimuleerd. Het lichaam reageert hier onder meer op met een stijging van de hartslag. Deze reactie van het lichaam zorgt voor een lichte training met conditie-effect. Door deze verhoogde circulatie worden afvalstoffen versneld afgevoerd. Medische onderzoeken bevestigen dat het infraroodsauna-gebruik een harttraining veroorzaakt, omdat het lichaam de temperatuur op 37 C° wil houden en daarvoor de hartslag verhoogt. Gelijktijdig gaat het lichaam al zijn mogelijke afkoelingssysteem in werking zetten, waarbij transpireren het belangrijkste is.

Hoe wordt een infraroodsauna het best gebruikt?

Een douche of een bad voor gebruik kan het zweten bevorderen.

Belangrijk is het om regelmatig voor en na het gebruik van de infraroodsauna (mineraal) water te drinken.

Na afloop van je saunasessie (ca. 30 minuten) in een lauwarme douche de beste afsluiting.

In an infrared cabin, the desired effect is achieved through the interplay of infrared rays and the air temperature. The infrared rays are generated by electric radiators. This infrared radiation heats the skin directly without the need for warm air(as in the traditional sauna).

The air in an infrared sauna becomes warm because the radiators in the cabin not only deliver infrared rays, but also warm air. The people and the wood of the cabin heated by infrared radiation also contribute to the heating of the air in the cabin. Due to the insulated walls, the ambient temperature can quickly rise to 40 to 60 ° C.

The emitters in an infrared cabin are arranged so that they can provide infrared around the body. This is usually in the back and in the corners of a cabin. Blood circulation is stimulated by the combination of the direct heating of the skin and the warm air in the cabin.

The body responds to this with a rise in the heart rate. This reaction of the body provides a light workout with condition effect. Due to this increased circulation, waste materials are removed quickly. Medical examinations confirm that infrared sauna use causes heart training because the body wants to keep the temperature at 37 ° C and therefore increases the heart rate.

At the same time, the body is going to activate all its possible cooling system, with sweating being the most important thing. How is an infrared sauna best used?A shower or a bath before use can promote sweating. Never look directly into the infrared heaters!

Too long and direct irradiation of this high-energy IR can cause damage to the eyes....It is important to regularly before and after using the infrared saunato drink (mineral) water.After your sauna session (approx. 30 minutes) in a lukewarm shower, the best end.

Sauna & bubbelbad (VIP)

2.2 Paneelbeschrijving infraroodsauna

Temperatuurregeling gebied:

AAN- en UIT-knop:
wordt gebruikt om de sauna in en uit te schakelen.

Plus- en Minus-knop:
het temperatuurgebied wordt gebruikt om de saunatemperatuur in te stellen. Druk op de twee knoppen tegelijk om de graden Celsius en Fahrenheit te wijzigen. LED-knop: om de twee LED-lampjes te bedienen



indicatielampje:

- Groen licht: verwarming aangegeven licht
- Rood licht: vermogen aangegeven

Panel description Sauna

Temperature control area: ON and OFF button: is used to switch the sauna on and off.

Plus and Minus button: the temperature range is used to set the sauna temperature. Press the two buttons simultaneously to change the degrees Celsius and Fahrenheit.

LED button: to operate the two LED lights³, indicator light:

Green light: heating indicated light

Red light: power indicated

Sauna & bubbelbad (VIP)

2.2 Bubbelbad

In een aantal cottages vindt u in de badkamer een bubbelbad. Het bubbelbad dient op de volgende manier te worden gebruikt:

1. Laat het bad vollopen tot minstens de helft.
2. Door middel van het bedieningspaneel kunt u de gewenste bubbelfrequentie bepalen.

Hot tub

In some cottages you will find a hot tub in the bathroom. The hot tub should be used in the following way:

1. Fill the bath to at least half
2. Using the control panel, you can determine the desired bubble frequency.

Woonkamer

3.1 Thermostat

Gebruiksaanwijzing thermostat Gebrauchsanweisung für den Thermostat Mode d'emploi du thermostat Instructions for use thermostat



Geachte gast,
Center Parcs heeft het altijd als haar plicht gezien om verantwoord met het milieu om te gaan. Daarom heeft Center Parcs een energie besparende thermostaat laten ontwikkelen.

U kunt de gewenste temperatuur instellen via de + en - knop. Aanraking is hierbij voldoende.

Bij het aanraken van de knoppen wordt de ingestelde temperatuur zichtbaar. Na 3 seconden wordt de actuele temperatuur zichtbaar.

De thermostaat beschikt over een bewegingssensor. Hierdoor kan de thermostaat zichzelf terugschakelen bij uw afwezigheid. Ook als u slaapt zal automatisch een lagere temperatuur ingezet worden.

Via een klokfunctie wordt de temperatuur 's ochtends naar een comfortabele temperatuur gebracht, vervolgens kunt u de gewenste temperatuur instellen.

Bij elke automatische temperatuursverandering hoort u een piepton.

Sehr geehrte Gast,
Center Parcs hat es schon immer als ihre Pflicht betrachtet, auf verantwortungsvolle Weise mit der Umwelt umzugehen. Deshalb hat Center Parcs einen energiesparenden Thermostat entwickeln lassen.

Sie können die gewünschte Temperatur mit der + und - Taste einstellen. Die Berührung genügt.

Beim Berühren der Tasten wird die eingestellte Temperatur angezeigt. Nach 3 Sekunden wird die Aktuelle Temperatur angezeigt.

Der Thermostat verfügt über einen Bewegungssensor. Dadurch kann sich der Thermostat bei Ihrer Abwesenheit selbst zurückschalten. Auch wenn Sie schlafen, wird automatisch eine niedrigere Temperatur eingestellt.

Mit Hilfe einer Zeitschaltuhr wird die Temperatur morgens auf einen angenehmen Stand gebracht, anschließend können Sie die gewünschte Temperatur einstellen.

Bei jeder automatischen Temperaturänderung hören Sie einen Piepton.

Cher hôte,
Center Parcs a toujours considéré qu'il était de son devoir de respecter l'environnement. C'est pourquoi Center Parcs a fait développer un thermostat à économie d'énergie.

Vous pouvez régler la température souhaitée à l'aide de bouton + et -. Il suffit de l'effleurer.

La température réglée apparaît en effleurant les boutons. La température réelle s'affiche après 3 secondes.

La thermostat est doté d'un capteur de mouvement. Il permet au thermostat de se déconnecter automatiquement en votre absence. Une température moins élevée sera également réglée lorsque vous dormez.

Une fonction horloge permet de régler une température confortable lorsque vous levez ; ensuite, vous pouvez régler la température souhaitée.

Un bip est émis à chaque changement de température automatique.

Dear Guest,
Center Parcs has always seen it as its duty to be respectful towards the environment. That's why Center Parcs has developed an energy saving thermostat.

You can set the desired temperature by using the + and - buttons: touching is enough.

When you touch the buttons the temperature you have set will be displayed. The actual temperature is visible after 3 seconds.

The thermostat is fitted with a movement sensor. This enables the thermostat to lower the temperature during your absence. The temperature will also be lowered automatically while you are sleeping.

A clock function ensures that the temperature in the mornings is raised to a comfortable level, after which you can set your own desired temperature.

When the temperature changes automatically you will hear a beep.



Woonkamer

3.2 Open haard

Ter voorkoming van schoorsteenbrand is het alleen toegestaan om de geperste openhaardblokken te gebruiken die in de Daily Foodstore te koop zijn.

Let op als je de open haard gebruikt dat je de klep in de open haard open zet.

Fireplace

To prevent chimney fire, it is only permitted to use the pressed chimneys available in the Daily Foodstore.

When using the fireplace, make sure to open the valve in the fireplace.

Slaapkamer

4.1 Kluis

Het kluisje bevindt in de kast van de slaapkamer. De sleutel verkrijg je bij de receptie tegen betaling als je een comfort cottage hebt. Bij vertrek lever je de sleutels inclusief het blok terug in.

En elektronisch kluisje kun je gebruiken als de deur open staat u

- Toets * in. Je hoort een signaal en een lichtje brandt.
- Toets binnen 8 seconden "A" in
- Toets na een melodie je persoonlijke code in, min. 4 cijfers
- Na het intoetsen van je code, toets je #. Je code is geprogrammeerd.

Sluiten: Toets * in, en binnen 8 seconden je code. Toets # in en draai de knop 2 keer naar links.

Openen: Toets * in, toets binnen 8 seconden je code. Toets # in en draai de knop 2 keer naar rechts.

Let op: Bij vertrek de kluis met open deur achter laten

The safe-deposit box is located in the bedroom's closet. If the door of the safe is open you can use it.

- Press * . You hear a signal and see a light going on.
- Enter "A" within 8 seconds.
- Enter your personal code after a melody. Mimimum 4 digits.
- After entering your code, press u#. Your code has been programmed.

Close: Press * , and your code, in 8 second max. Press # and turn the button twice to the left.

Open: Press * and your code within 8 second max. Press # in turn the buton twice to the right.

Attention: At the end of your stay, leave the safe with the door open.



Algemene informatie

TV zenders

TV zenders

1NPO 1	11MTV	21INFO 1 NL	31ARTE	
2NPO 2	12Comedy Central	22INFO 2 DSL	32TV 5 Europe	41SBS 9
3NPO 3	13Nickelodeon	23CNN	33FOX	42MTV Music 24
4RTL 4	14Discovery channel	24BBC ONE	35AMC	43Nick Toons
5RTL 5	15National Geographic	25BBC TWO	3624Kitchen	44Nick Junior
6SBS 6	16TLC	26ARD	37BBC FOUR	46E! entertainment
7RTL 7	17Cartoon Network	27ZDF	38SLAM! TV	47RTL Lounge
8NET 5	18Een of NL Channel	29NDR	39Baby tv	48SAT 1
9Disney XD / Veronica	19Canvas of DE Channel	30WDR	40Duck tv	49Pro Sieben
10RTL 8	20Eurosport			

Wifi

- Selecteer 'Instellingen'. Kies 'WiFi' en schakel deze in.
 - Kies 'KPN' als WiFi netwerk.
 - Het apparaat is dan verbonden met het WiFi netwerk. Hierna verschijnt er automatisch een pop-up (Captive Portal) met de inlogportal. Wanneer de Captive Portal niet verschijnt, opent u uw Internet browser en opent u daar een willekeurige pagina (bijvoorbeeld www.nu.nl). Hier kun je inloggen met je account of codekaart gegevens. Je kunt hier ook online een tegoed aanschaffen. Bij een gratis locatie kies je voor 'Start nu' om in te loggen.
 - Het apparaat is nu ingelogd op het KPN WiFi netwerk.
-
- Select 'Settings'.
 - Select 'WiFi' and switch it on.
 - Select 'KPN' as the WiFi network.
 - Open your Internet browser. The WiFi portal is now displayed here. If you don't see it, try browsing to any page (for example www.nu.nl). You will then be automatically redirected to the KPN WiFi portal. Here you can log in with your account or code card details. You can also purchase credit online here. At a free location, choose 'Start now' to log in. The device is now logged in to the KPN WiFi network.